



**ELEMENTOS
INDUSTRIALES**

FERRETERIA INDUSTRIAL Y TRANSMISIONES

GUMMI

Válvulas de Acople Rápido y Uniones Giratorias

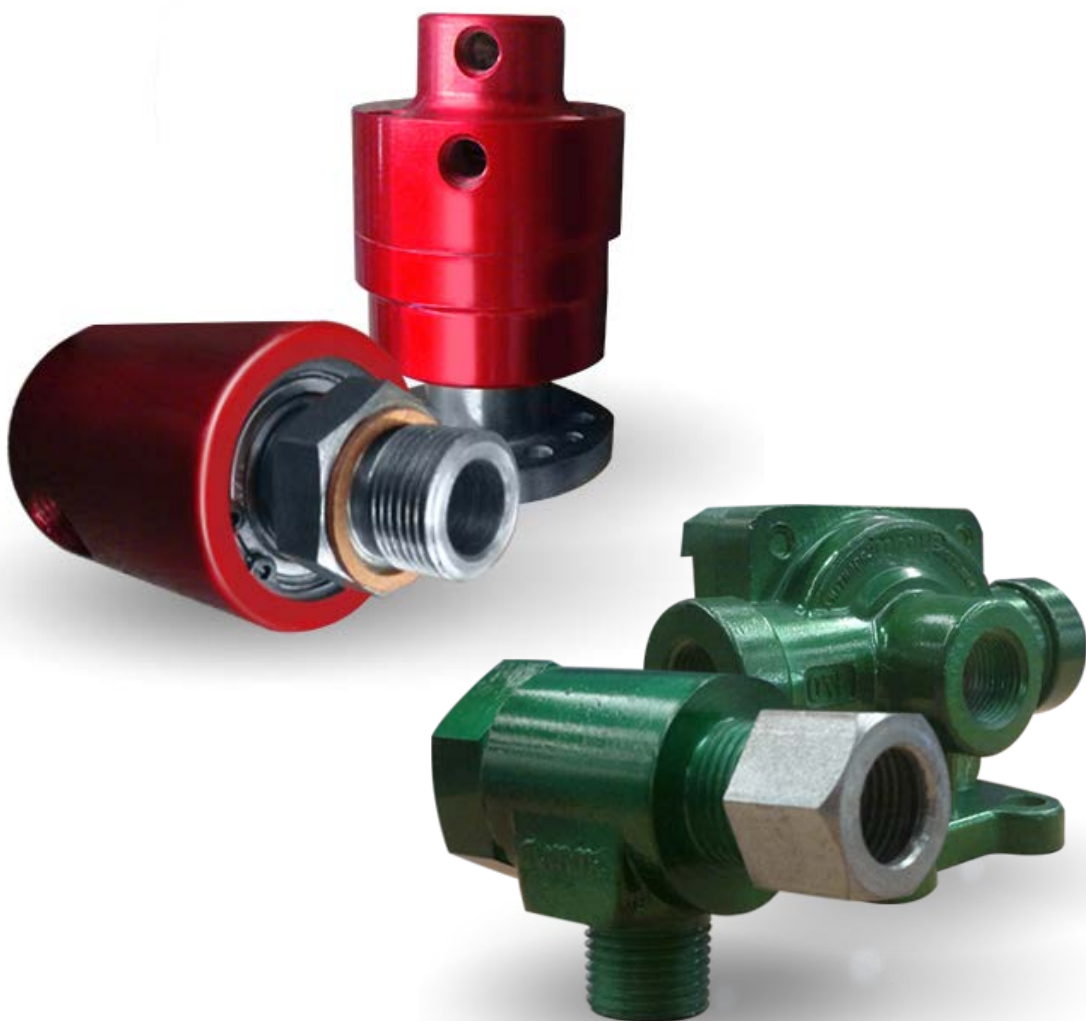

www.elementosindustriales.com.ar

UNIONES GIRATORIAS DE SIMPLE PASAJE TIPO B-2G / 3G, C-2G y D-2G



Para la mayoría de las aplicaciones donde se necesite transmitir con velocidad y alta presión, solamente un fluido al conjunto giratorio, las uniones B-2G / 3G, C-2G y D-2G son la elección. La rosca macho del eje facilita su instalación, y por la variedad de modelos en que se suministra es compatible con la rosca hembra de entrada de la máquina donde se utiliza.

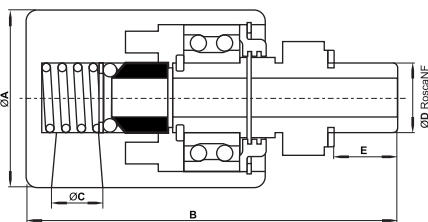

Ø y largos en mm, roscas en pulgadas (")

Tipo	ØA	B	C	ØD	E
B-2G	41,5	86,0	3/8"	3/8"	10,0
B-3G	41,3	84,5	3/8"	3/8"	9,7
C-2G	63,5	110,0	1/2"	1"	16,5
D-2G	89,5	146,0	3/4"	1 1/2"	20,0

Tipo	R.P.M. Máx	Presión Máx
B-2G	3000	10 Kg./cm ²
B-3G	3000	10 Kg./cm ²
C-2G	2000	10 Kg./cm ²
D-2G	1000	10 Kg./cm ²

UNIONES GIRATORIAS DE SIMPLE PASAJE TIPO R-1G / 2G / 3G / 4G / 5G



Cuando se requiere un gran caudal de aire a presión, las uniones giratorias de simple pasaje tipo R-G resuelven este problema. El diseño provee un montaje de brida que facilita la unión al eje de la máquina o conjunto. La entrada con rosca macho puede ser disponible en varios tamaños para su conexión a la línea de suministro.

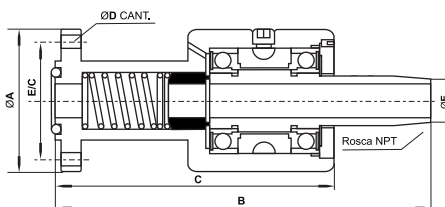

Ø y largos en mm, roscas en pulgadas (")

Tipo	ØA	B	C	ØD	Cant.	E/C	E
R-1G 3/4"	76,2	153,9	112	8,7	4	60,32	3/4"
R-2G 1"	82,5	168,2	130	10,5	4	66,60	1"
R-3G 1 1/4"	95,2	189,0	143	10,5	4	79,30	1 1/4"
R-4G 1 1/2"	101,6	199,6	146	10,5	4	85,70	1 1/2"
R-5G 2"	127,0	220,6	163	10,5	4	108,00	2"

Tipo	R.P.M. Máx	Presión Máx
R-1G 3/4"	1500	10 Kg./cm ²
R-2G 1"	1200	10 Kg./cm ²
R-3G 1 1/4"	1000	10 Kg./cm ²
R-4G 1 1/2"	800	10 Kg./cm ²
R-5G 2"	600	10 Kg./cm ²

UNIONES GIRATORIAS DE DOBLE PASAJE TIPO DP-2G Y DP-3G



Las uniones giratorias del tipo DP-2G y DP-3G son elementos confiables para introducir aire bajo presión en dos partes giratorias sobre un mismo eje, donde cada pasaje puede usarse para un medio distinto, operables continua o intermi-tentemente con altas velocidades, en una u otra dirección. Estas uniones giratorias son adecuadas para el armado tipo bayoneta en los ejes de las máquinas. Un orificio roscado a través de la brida puede ser usado como salida opcional

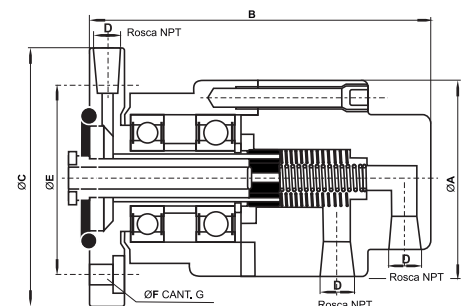

Ø y largos en mm, roscas en pulgadas (")

Tipo	ØA	B	ØC	D	ØE	ØF	G
DP-2G	82	123	108	1/2"	90,5	10,5	4
DP-3G	95	160	108	1/2"	90,5	10,5	4

Tipo	R.P.M. Máx	Presión Máx
DP-2G	1200	10 Kg./cm ²
DP-3G	1000	10 Kg./cm ²

UNIONES GIRATORIAS DE TRIPLE PASAJE TIPOS TP-3G



La unión giratoria del tipo TP-3G permite la transferencia simultánea de tres fluidos diferentes. Sobre los costados de la unión giratoria las aberturas roscadas para caños de 1/2" permiten el acceso a tres pasajes concéntricos. Estos pasajes pueden descargarse directamente al eje giratorio de la máquina. Una brida de montaje simplifica su instalación en el eje giratorio de la máquina. Un agujero roscado de 1/2" a través de esta brida, puede ser utilizado como salida

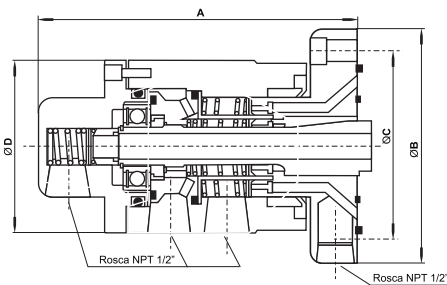

Ø y largos en mm, roscas en pulgadas (")

Tipo	A	ØB	ØC	ØD	ØF	G
TP-3G	171,5	123,8	104,8	92	8,5	4

Tipo	R.P.M. Máx	Presión Máx
TP-3G	1000	10 Kg./cm ²

VALVULAS DE ESCAPE RAPIDO TIPO FK



Las válvulas de escape rápido tipo FK proveen una evacuación instantánea, positiva, del aire comprimido. Están diseñadas con un pistón de poco peso que permite una acción rápida y asegura una larga vida para la válvula. La unidad es auto-ajutable y no necesita lubricación alguna. Tamaños de roscas disponibles: 3/8", 1/2" y 3/4". Se aplican a la entrada de embragues y frenos.

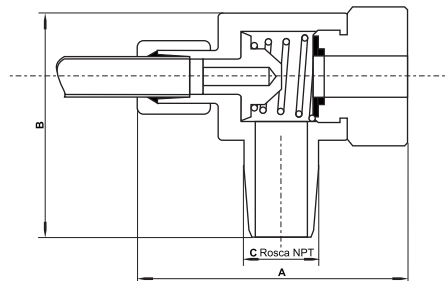

Ø y largos en mm, roscas en pulgadas (")

Tipo	A	B	C
FK 3/8"	58	46,00	3/8"
FK 1/2"	70	56,75	1/2"
FK 3/4"	78	57,75	3/4"

Presión Máx: 10 Kg./cm²

VALVULAS DE ESCAPE RAPIDO TIPO W

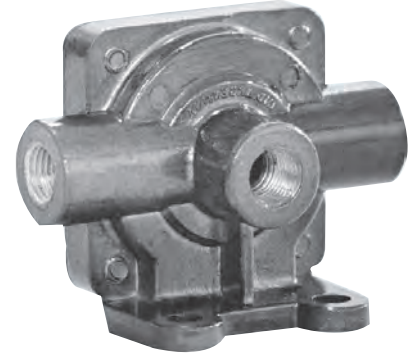

La válvula de escape rápido tipo W disminuye el tiempo requerido para el desahogo de aire bajo presión de un cilindro o artefacto neumático, vaciándolo directamente a la atmósfera. Este tipo de diseño es adecuado para colocar en la cañería de aire, ubicándose generalmente antes de la unión giratoria.

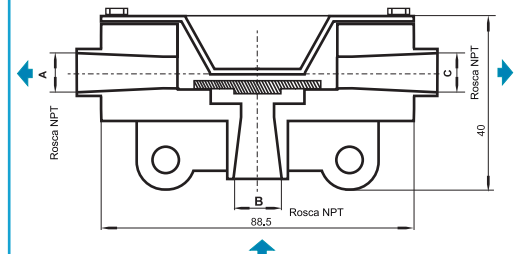

Ø y largos en mm, roscas en pulgadas

Tipo de Rosca	A	B	C
G-16033	1/4"	3/8"	1/4"
G-16087	1/4"	1/2"	1/4"
G-16088	3/8"	3/8"	3/8"
G-16092	1/2"	1/2"	1/2"

Presión Máx: 10 Kg./cm²

Los datos presentados en los catálogos son indicativos y sujetos a modificación sin previo aviso.



ELEMENTOS INDUSTRIALES.

BV,27 de Febrero al 4000, Esq, Lavalle.
(2000) Rosario Santa Fe - Argentina

Departamento de Ventas Nacionales

Tel.: (0341) 487 2022

WhatsApp: (341) 356 2022

ventas@elementosindustriales.com.ar

Departamento de Ventas Internacionales

Tel. / Fax: (54-0341) 510 4421

info@elementosindustriales.com.ar

www.elementosindustriales.com.ar

